

Centrala sterująca z zasilaczem impulsowym

Przygotowany do instalacji akcesoriów (np. fotokomórek)

Obrotowy mechanizm odblokowujący dostępny z zewnątrz korpusu szlabanu

SZLABAN AUTOMATYCZNY DO KONTROLI RUCHU POJAZDÓW

- Dostępna wersja: 24 V dla przejazdów do 3, 5 i 7 m
- Automatyczne wyważenie ramienia dzięki 1 lub 2 sprężynom
- Ramię 7 m dostarczane jest w dwóch elementach wraz z łącznikiem
- Oświetlenie do ramienia i korpusu szlabanu
- Centrala sterująca w ergonomicznej i łatwo dostępnej obudowie
- Enkoder do wykrywania przeszkody
- Przyjazny dla użytkownika mechanizm odblokowujący z dedykowanym kluczykiem
- Atestowany do pracy ciągłej (powyżej 1 000 000 cykli)

Kod	Nazwa	Wersja	Silnik	Maks. długość ramienia	Cena netto (zł)
6130037	RAINBOW Fast 324 C	Szlaban samohamowny FAST z enkoderem i zintegrowaną centralą LYNX07	24 V	3 m*	6 457,00
6130034	RAINBOW 524 C	Szlaban samohamowny z enkoderem i zintegrowaną centralą LYNX07	24 V	5 m*	6 193,00
6130035	RAINBOW 724 C	Szlaban samohamowny z enkoderem i zintegrowaną centralą LYNX08	24 V	7 m*	7 117,00

* Podana długość dotyczy szerokości przejazdu, całkowita długość ramienia = szerokość przejazdu + 0,30 m

WYMIARY NAPĘDU



Specyfikacja techniczna	RAINBOW Fast 324 C	RAINBOW 524	RAINBOW 724
Napięcie zasilania (V)		230	
Silnik elektryczny (V)		24	
Pobór mocy (W)		280	480
Nominalna moc silnika (W)		160	220
Maks. moment obrotowy przy 24 V DC (Nm)	155	140	370
Roboczy znamionowy moment obrotowy (Nm)	30	75	140
Nominalny czas otwarcia/zamknięcia (sek.) ¹	od 2 do 3	od 4 do 8	od 7 do 11
Częstotliwość użytkowania przy 20°C		ciągła	
Temperatura otoczenia podczas pracy (°C)		-20 +55	
Poziom hałasu (dBA)		>70	
Stopień ochrony		IP54	
Ciężar napędu (kg)	66		72

1 – Zależnie od ustawienia zwolnienia prędkości

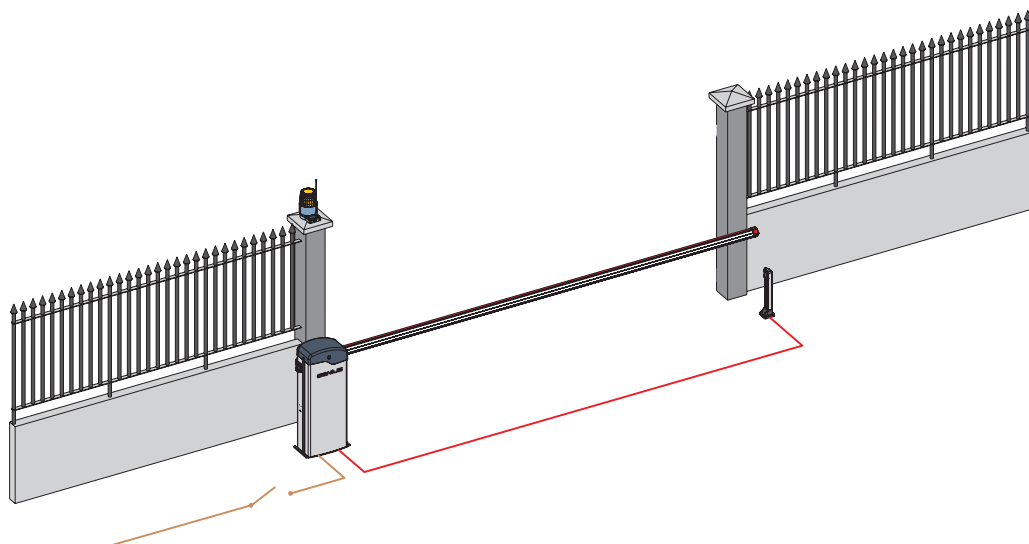

- Linia zasilania3x1,5 mm²
- Fotokomórki RX4x0,5 mm²

AKCESORIA



PODSTAWA MONTAŻOWA
Z prętami mocującymi

Kod **6100294**
Cena netto (zł) 182,00



WSPORNIK DO FOTOKOMÓRKI

Kod **6100295**
Cena netto (zł) 47,00



ZESTAW ŁAMANIA RAMIENIA
Długość maks. 4 m

Kod **428444**
Cena netto (zł) 2 222,00



FARTUCH POD RAMIĘ
Malowane aluminium.
Długość 2m

Kod **6100278**
Cena netto (zł) 688,00



PODSTAWA SŁUPKA
Do podpory stalowej

Kod **737621**
Cena netto (zł) 66,00

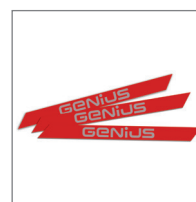

ZESTAW NAKLEJEK
6 naklejek z logo Genius

Kod **6100201**
Cena netto (zł) 66,00

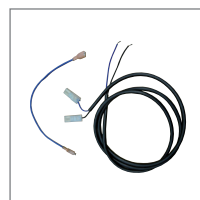

ZESTAW PRZEWODÓW AKUMULATORA
Kable do podłączenia akumulatora

Kod **6100300**
Cena netto (zł) 41,00

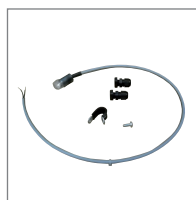

ZESTAW OŚWIETLENIA RAMIENIA
Podłączenie oświetlenia ramienia

Kod **390992**
Cena netto (zł) 127,00



ZESTAW PRZEWODÓW DO OŚWIETLENIA OBUDOWY SZLABANU
Podłączenie oświetlenia ramienia

Kod **6100299**
Cena netto (zł) 286,00



LISTWA OŚWIETLENIOWA
Z zestawem oświetlenia ramienia.
Długość 12 m

Kod **390993**
Cena netto (zł) 572,00



MODUŁ RADIOWY
XF 433 LC/BRAVO

Kod **6100346**
Cena netto (zł) 154,00



ZESTAW WSPORNIKA RUCHOMEGO

Kod **428805**
Cena netto (zł) 457,00



ZESTAW WSPORNIKA STAŁEGO
Do ramienia.

Kod **428806**
Cena netto (zł) 743,00

Długość 15 m

Kod **6100297**
Cena netto (zł) 677,00

AKCESORIA DO RAINBOW

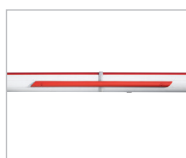

RAMIONA DO RAINBOW FAST 324 C

Profil z przekrojem \varnothing 75 mm

Kod	Model	Długość (m)	Przejazd (m)	Cena netto (zł)
428042	Ramię 3 m	3,30	3,00	633,00



SPRĘŻYNY DO RAINBOW FAST 324 C

Kod	Opis	Cena netto (zł)
58F1812	Sprężyna – czerwona (L=400mm \varnothing 4,5mm)	121,00



KONFIGURACJA SPRĘŻYN DO RAMION – RAINBOW FAST 324 C

Tylko ramię (m)	Ramię z oświetleniem (m)	Ilość sprężyn \varnothing 4,5 mm czerwona – Kod 58F1812
2,0 - 2,8	2,0 - 2,6	1
2,8 - 3,0	2,6 - 3,0	2

UWAGA: Wszystkie wymiary dotyczą szerokości przejazdu (całkowita długość ramienia = szerokość przejazdu + 0,30 m)

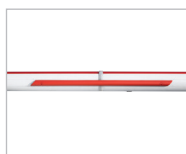

RAMIONA DO RAINBOW 524 C

Profil z przekrojem \varnothing 75 mm

Kod	Model	Długość (m)	Przejazd (m)	Cena netto (zł)
428042	Ramię 3 m	3,30	3,00	633,00
428043	Ramię 4 m	4,30	4,00	748,00
428044	Ramię 5 m	5,30	5,00	935,00



SPRĘŻYNY DO RAINBOW 524 C

Kod	Opis	Cena netto (zł)
6100290	Sprężyna miękka – fioletowa (D = 400 mm \varnothing 6 mm)	165,00
6100291	Sprężyna twarda – czarna (D = 400 mm \varnothing 6,5 mm)	220,00



KONFIGURACJA SPRĘŻYN DO RAMION – RAINBOW 524 C - Ramię pojedyncze

Tylko ramię (m)	Ramię z oświetleniem (m)	Ramię z podporą ruchomą (m)*	Ramię z oświetleniem i podporą ruchomą (m)*	Ramię z fartuchem (m)**	Ramię z oświetleniem i cokolem (m)**	Ilość sprężyn \varnothing 6 mm Kod 6100290	Ilość sprężyn \varnothing 6,5 mm Kod 6100291
3,0 - 3,4	3,0 - 3,4	3,0 - 3,3	3,0 - 3,2	3,0 - 3,3		1	
3,4 - 4,3	3,4 - 4,2	3,3 - 3,7	3,2 - 3,6	3,3 - 3,7	3,0 - 3,6		1
4,3 - 4,8	4,2 - 4,7	3,7 - 4,4	3,6 - 4,4	3,7 - 4,4	3,6 - 4,4	2	
4,8 - 5,0	4,7 - 5,0	4,4 - 5,0	4,4 - 5,0	4,4 - 5,0	4,4 - 5,0		2

UWAGA: * Wszystkie wymiary dotyczą szerokości przejazdu (całkowita długość ramienia = szerokość przejazdu + 0,30 m)

** Mocowany w odległości 0,30 m od końca ramienia (maks. długość fartucha = przejazd – 1,0 m)

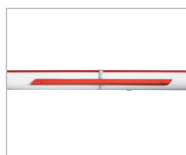

RAMIONA DO RAINBOW 724 C

Profil o przekroju eliptycznym \varnothing 85/95 mm

Kod	Model	Długość (m)	Przejazd (m)	Cena netto (zł)
428047	Ramię 5 m	5,30	5,00	1 177,00
428048	Ramię 4 m	4,00	7,00	1 023,00
428050	Ramię 3,3 m	3,30		897,00
428616	Łącznik	-		248,00



SPRĘŻYNY DO RAINBOW 724 C

Kod	Opis	Cena netto (zł)
6100292	Sprężyna miękka – fioleto. (D = 520 mm \varnothing 7,5 mm)	325,00
6100293	Sprężyna twarda – czarna (D = 520 mm \varnothing 8,5 mm)	402,00



KONFIGURACJA SPRĘŻYNY DO RAMION – RAINBOW 724 C – Ramię pojedyncze i/lub z elementami

Tylko ramię (m)	Ramię z oświetleniem (m)	Ramię z podporą ruchomą (m)*	Ramię z oświetleniem i podporą ruchomą (m)*	Ramię z fartuchem (m)**	Ramię z oświetleniem i fartuchem (m)**	Ilość sprężyn \varnothing 7,5 mm Kod 6100292	Ilość sprężyn \varnothing 8,5 mm Kod 6100293
Ramię pojedyncze							
4,0 - 4,6	4,0 - 4,6	4,0 - 4,2	4,0 - 4,2	4,0 - 4,2	4,0 - 4,2	1	
4,6 - 5,0	4,6 - 5,0	4,2 - 5,0	4,2 - 4,8	4,2 - 5,0	4,2 - 4,8		1
			4,8 - 5,0		4,8 - 5,0	2	
Ramię w elementach ze złączem							
5,0 - 6,1	5,0 - 5,7	5,0 - 5,6	5,0 - 5,4	5,0 - 5,6	5,0 - 5,4	2	
6,1 - 7,0	5,7 - 7,0	5,6 - 6,5	5,4 - 6,5	5,6 - 6,5	5,4 - 6,5		2

UWAGA: * Wszystkie wymiary dotyczą szerokości przejazdu (całkowita długość ramienia = szerokość przejazdu + 0,38 m)

** Mocowany w odległości 0,50 m od końca ramienia (maks. długość fartucha = przejazd – 1 m)

KOMPLETNE ZESTAWY RAINBOW

Kompletny szlaban RAINBOW Fast 324 C z ramieniem o dł. 3 m

Model	Opis	Ilość	Kod	Cena netto (zł)
RAINBOW Fast 324C	Szlaban elektromechaniczny	1	6130037	7 579,00
	Podstawa montażowa szlabanu	1	6100294	
	Ramię o dł. 3 m do szlabanu RAINBOW 324C	1	428042	
	Naklejki odblaskowe na ramię szlabanu 6 szt.	1	6100201	
	Sprężyna wyważająca Ø 4,5	2	58F1812	

Kompletny szlaban RAINBOW Fast 524 C z ramieniem o dł. 3 m

Model	Opis	Ilość	Kod	Cena netto (zł)
RAINBOW Fast 524C	Szlaban elektromechaniczny	1	6130034	7 238,00
	Podstawa montażowa szlabanu	1	6100294	
	Ramię o dł. 3 m do szlabanu RAINBOW 524C	1	428042	
	Naklejki odblaskowe na ramię szlabanu 6 szt.	1	6100201	
	Sprężyna wyważająca Ø 6,0	1	6100290	

Kompletny szlaban RAINBOW Fast 524 C z ramieniem o dł. 4 m

Model	Opis	Ilość	Kod	Cena netto (zł)
RAINBOW Fast 524C	Szlaban elektromechaniczny	1	6130034	7 409,00
	Podstawa montażowa szlabanu	1	6100294	
	Ramię o dł. 4 m do szlabanu RAINBOW 524C	1	428043	
	Naklejki odblaskowe na ramię szlabanu 6 szt.	1	6100201	
	Sprężyna wyważająca Ø 6,5	1	6100291	

Kompletny szlaban RAINBOW Fast 524 C z ramieniem o dł. 5 m

Model	Opis	Ilość	Kod	Cena netto (zł)
RAINBOW Fast 524C	Szlaban elektromechaniczny	1	6130034	7 816,00
	Podstawa montażowa szlabanu	1	6100294	
	Ramię o dł. 5 m do szlabanu RAINBOW 524C	1	428044	
	Naklejki odblaskowe na ramię szlabanu 6 szt.	1	6100201	
	Sprężyna wyważająca Ø 6,5	2	6100291	

Kompletny szlaban RAINBOW Fast 724 C z ramieniem o dł. 5 m

Model	Opis	Ilość	Kod	Cena netto (zł)
RAINBOW Fast 724C	Szlaban elektromechaniczny	1	6130035	9 191,00
	Podstawa montażowa szlabanu	1	6100294	
	Ramię o dł. 5 m do szlabanu RAINBOW 724C	1	428047	
	Naklejki odblaskowe na ramię szlabanu 6 szt.	1	6100201	
	Sprężyna wyważająca Ø 7,5	2	6100292	

Kompletny szlaban RAINBOW Fast 724 C z ramieniem o dł. 7 m

Model	Opis	Ilość	Kod	Cena netto (zł)
RAINBOW Fast 724C	Szlaban elektromechaniczny	1	6130035	10 401,00
	Podstawa montażowa szlabanu	1	6100294	
	Ramię o dł. 7 m do szlabanu RAINBOW 724C	1	428048 + 428050 + 428616	
	Naklejki odblaskowe na ramię szlabanu 6 szt.	2	6100201	
	Sprężyna wyważająca Ø 8,5	2	6100293	